



# LightED

series

## FICHA TÉCNICA

Tiras LED 230V 12W IP65

27 / 05 / 2022



## Tiras LED 230V 12W IP65

### Descripción

Las tiras flexibles LightED aportan una gran versatilidad a la hora de realizar instalaciones dado su carácter flexible.

Con este producto les ofrecemos una solución altamente eficaz y duradera.

**Esta tira LED no es regulable.**

### Atención:

*Longitud máxima por línea de alimentación: 5 metros*



### Datos Técnicos

Código	Referencia	Tensión entrada	Potencia por metro	Lumens por metro	Temp. Color	Angulo	Clase
49176	ROL2835 12W/M 230V 30K 50M IP65	230V	12W	1320lm	3000K	120°	E
49177	ROL2835 12W/M 230V 40K 50M IP65	230V	12W	1320lm	4000K	120°	E
49178	ROL2835 12W/M 230V 60K 50M IP65	230V	12W	1320lm	6000K	120°	E

*120 LEDs tipo por metro. 6000 LEDs por rollo. Punto de corte cada 10cms.*

*Índice de protección IP65. De interior o exterior (siempre que se sellen las conexiones con la silicona, correctamente y según las instrucciones del manual de uso), no apta para sumergir.*

*25.000 horas de vida útil.*

*Temperatura de trabajo: -10°C ~ +40°C*

*15mm de ancho.*

*6mm de alto.*

*Diseño anti reflejante.*

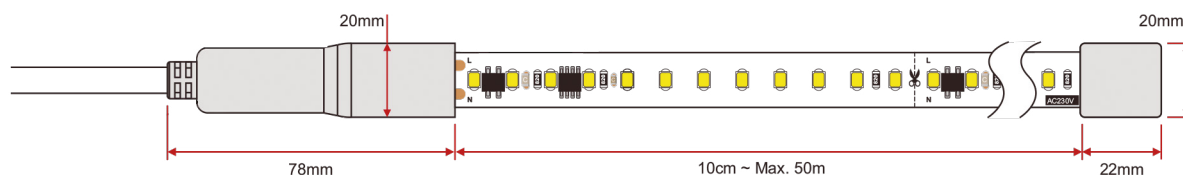
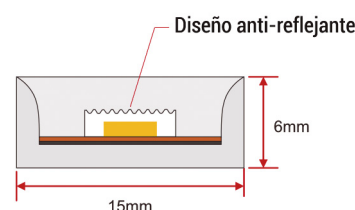

### Garantía ALG

Antonio López Garrido, S.A. le ofrece una garantía de producto de **3 años** desde la fecha de compra del mismo.

Accesorios

Código	Referencia	Descripción
49182	CONECTOR INPUT TIRA230V IP40	Conecta la tira a la alimentación. Con cable de 5m.
49183	CONECTOR RECTO TIRA230V IP40	Conecta dos tiras entre si.
49184	CONECTOR ESQUINA TIRA230V IP40	Conecta dos tiras entre si en forma de esquina.
49185	CONECTOR FINAL TIRA230V IP40	Protector final para la tira.
49186	SILICONA TIRA230V IP40	Tubo de silicona para sellar la tira.
49187	GRAPAS TIRA230V IP40	Grapas para instalar la tira



49182

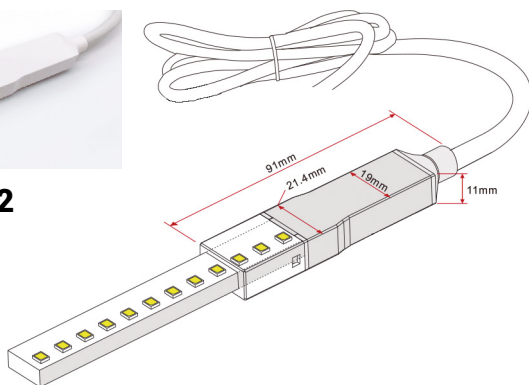

49183

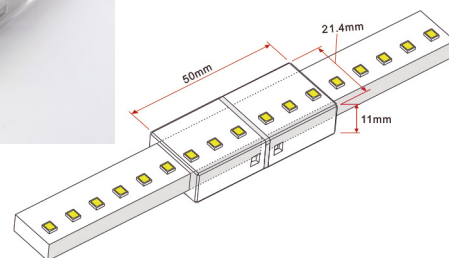

49184

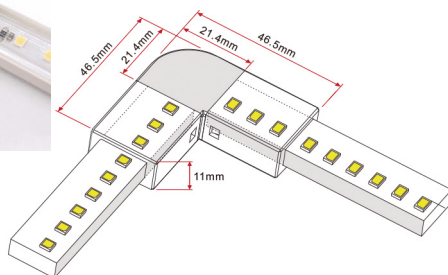

49185

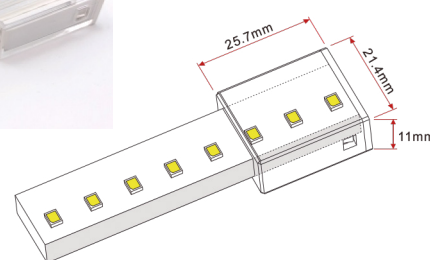

49187



Vídeo

Escanee este código QR para visualizar el video de presentación de las tiras:





ANTONIO LÓPEZ GARRIDO, S.A.

Avda. Comarques del País Valencià, 60 (A3, km. 345,1) - 46930 QUART DE POBLET (Valencia)  
Tel. 96 192 06 30 - Fax. 96 192 01 06 - e-mail: [algsa@algsa.es](mailto:algsa@algsa.es) - [www.algsa.com](http://www.algsa.com)

LightED

# MANUAL DE USO

## Tiras LED LightED 230V



CE  
CERTIFIED



RoHS  
By TUV



3 Years  
Warranty



1000V  
Surge  
Protection



UL94 V0  
Flame  
Resistant



UV  
Resistant



Solvents  
Resistant



Saltwater  
Resistant



IP65  
Protection



Beam  
Angle 120°



Bending  
Diameter  
D:50mm



3-Step  
MacAdam



230V  
AC  
INPUT



01

---

# Índice

<b>Precauciones</b>	<b>3</b>
<b>Cómo cortar la tira</b>	<b>4</b>
<b>Conector de alimentación</b>	<b>5</b>
Pasos de montaje	6
<b>Cómo montar la tapa final</b>	<b>7</b>
<b>Cómo montar el conector recto</b>	<b>8</b>
Pasos de montaje	9
<b>Cómo montar el conector en L</b>	<b>10</b>
Pasos de montaje	11
<b>Diagramas de conexión</b>	<b>12</b>
<b>Solución de problemas</b>	<b>13</b>

# Precaución



- Antes de realizar cualquier corte, instalación, mantenimiento o conexión, asegúrese de que la luz esté desconectada del suministro eléctrico. De lo contrario, podría sufrir lesiones graves.
- Cuando se use al exterior, se deben incluir las protecciones adecuadas según la legislación vigente.
- No sumerja la tira en agua (Fig. 2.1) ni utilice el producto cerca de agua estancada u otros líquidos.
- No instale la tira a menos de 3m de distancia de la superficie del agua, o cerca de agua estancada u otros líquidos.
- No cubra la tira ya que la cubierta puede hacer que la luz flexible se sobrecaliente y se derrita o se encienda.
- No perforo, recorte ni empalme la tira por los puntos que no estén indicados (Fig. 2.2). Si lo hace, dañará la placa de circuito interna.
- No doble la tira más allá del diámetro mínimo 50 mm (Fig. 1.1). Si lo hace, se producirán descargas eléctricas y lesiones corporales.
- No gire la tira más allá del ángulo mínimo de 30° (Fig. 2.3). Si lo hace, dañará la placa de circuito interna.
- Para prolongar la vida útil de la luz, no la haga funcionar a temperaturas que excedan los 60 °C (140 °F).
- La temperatura ambiente no debe exceder los -25 °C ~ 45 °C (-13 °F ~ 113 °F), y la temperatura del PIN LED: máximo 60 °C (140 °F).

Correcto

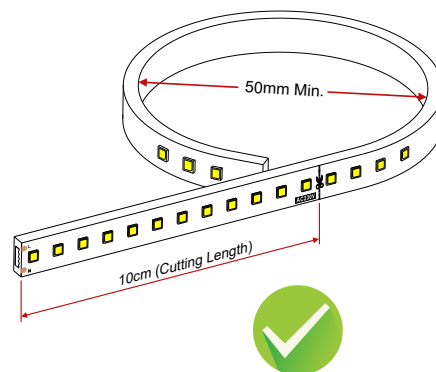

Fig. 1.1



Incorrecto

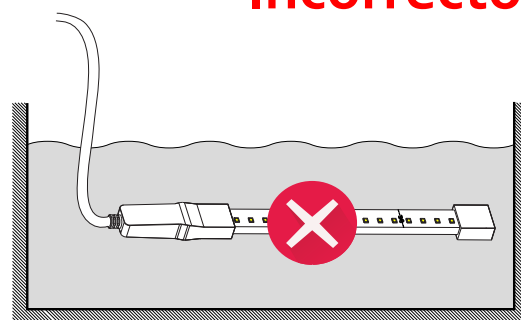

Fig. 2.1

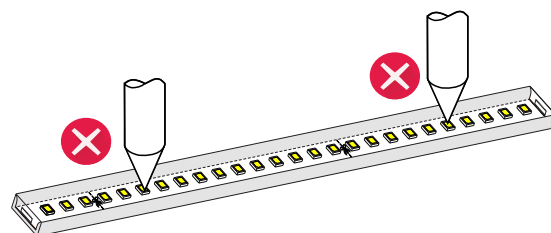

Fig. 2.2

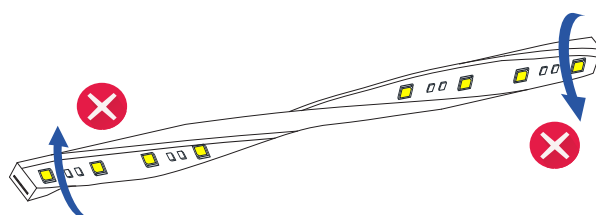

Fig. 2.3



## Cómo cortar la tira

- Coloque la tira horizontalmente al cortarla y verifique la línea del marcador en la superficie de la placa de circuito impreso, use solo pinzas de corte recomendadas (Fig. 3.1), el uso de otro cortador causó la placa de circuito interna.
- La longitud mínima de corte es 10 cm (Fig. 3.2). Se puede cortar en otras longitudes (respetando la marca de corte).
- No coloque la tira de lado para cortarla. Al hacerlo se dañará la placa de circuito interno (Fig. 3.3). El corte curvado  $R < 90^\circ$  o  $R > 90^\circ$  dañará la placa de circuito interno.
- El corte debe hacerse en la línea marcada, no corte en otro lugar (Fig. 3.4), ya que hacerlo dañará la placa de circuito interna.

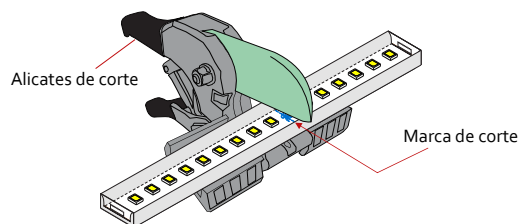

Fig. 3.1

Correcto — Corte por la marca de corte

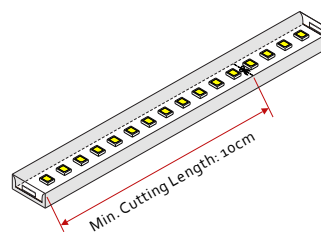

Fig. 3.2

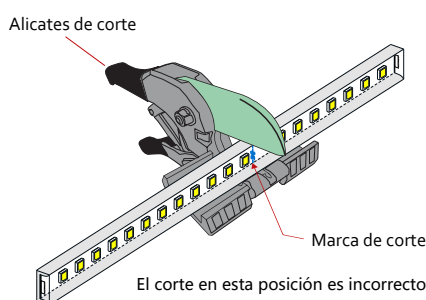
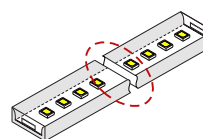
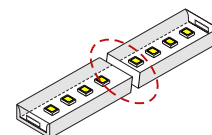

Fig. 3.3

Incorrecto



Corte curvado incorrecto



R > 90° Corte incorrecto

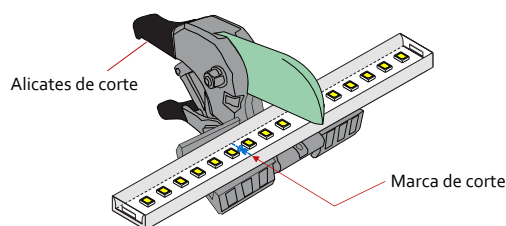

Fig. 3.4

Cortar fuera de la marca de corte es incorrecto



# 04

## Conector de alimentación Pasos de montaje

- Fig. 4.1 — Coloque la cubierta transparente de fijación en la tira (como indica la flecha azul) y asegúrese de que las dos ranuras de fijación están hacia arriba.
- Fig. 4.2 — Los 2 pines deben insertarse entre la placa PCB de la tira y la base de silicona, y reservar 2-3 mm para sellar la conexión con una gota de silicona.
- Fig. 4.3 — No inserte los dos pines en la superficie de la PCB, lo que provocaría un cortocircuito y quemaría todo el rollo de tira, pudiendo provocar un incendio.
- Fig. 4.4 — No inserte un pin en la parte posterior de la PCB y el otro en la superficie, lo que provocaría un cortocircuito y quemaría todo el rollo de la tira, pudiendo provocar un incendio.

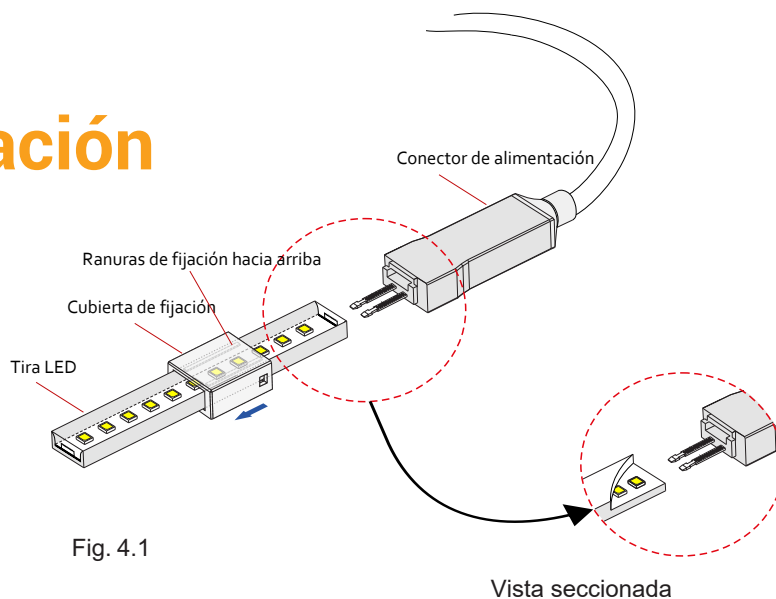

Fig. 4.1

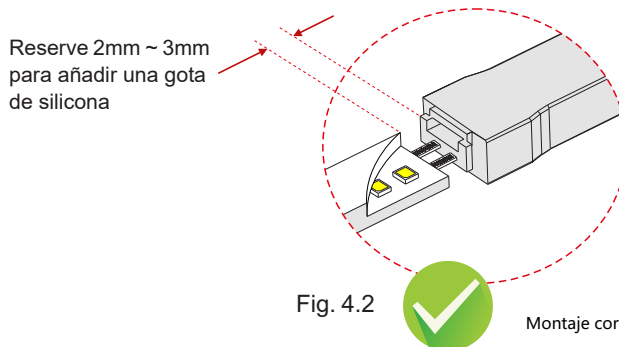

Fig. 4.2

Montaje correcto

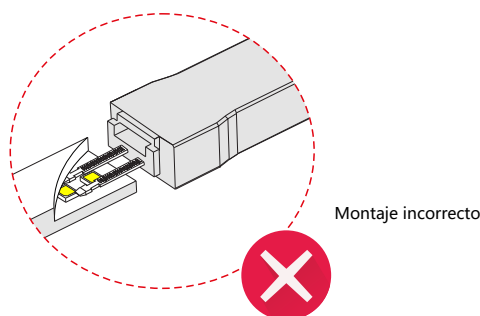
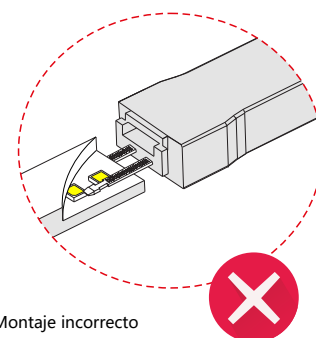

Fig. 4.3

Montaje incorrecto



Montaje incorrecto

Fig. 4.4



# 04

## Conector de alimentación Pasos de montaje

- Fig. 4.5 — Por favor, realice el montaje de acuerdo a los pasos ① ② ③ ④ ⑤ y asegúrese de que las dos ranuras de fijación estén hacia arriba.
- Fig. 4.6 — Inserte correctamente el pegamento adhesivo de silicona y para conseguir estanqueidad IP65.
- Fig. 4.7 — Montaje finalizado.

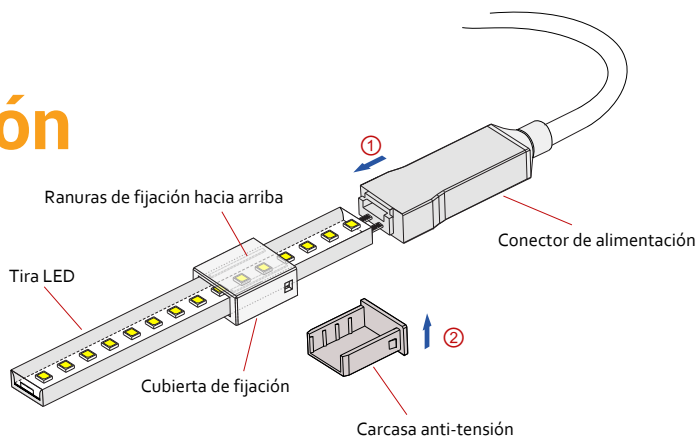

Fig. 4.5

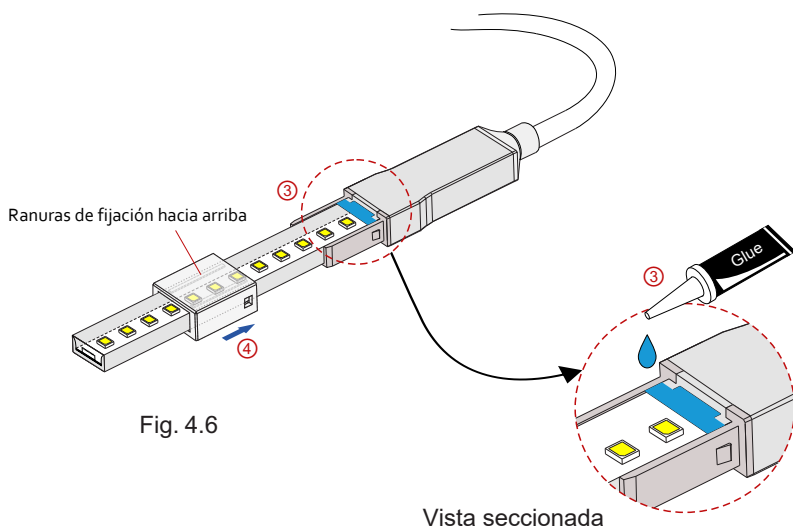

Fig. 4.6

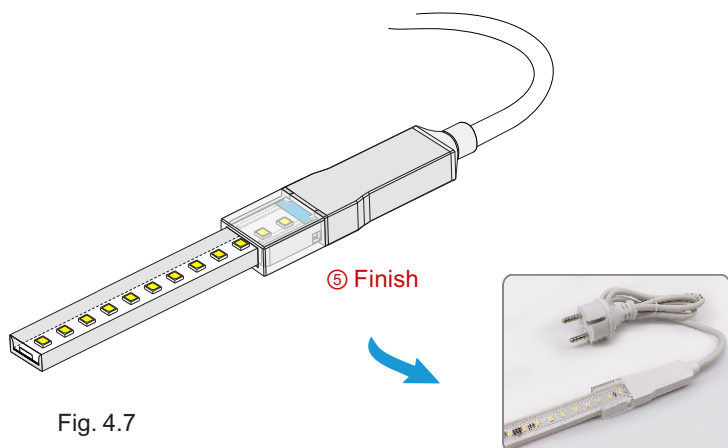

Fig. 4.7

# 05

## Cómo montar la tapa final

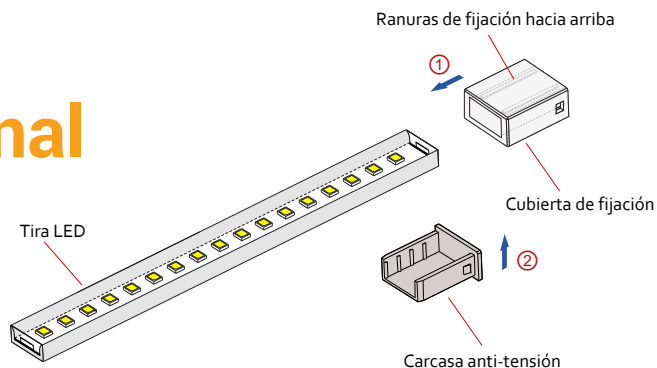

Fig. 5.1

- Fig. 5.1 — Por favor, realice el montaje de acuerdo a los pasos ① ② ③ ④ ⑤ y asegúrese de que las dos ranuras de fijación estén hacia arriba.
- Fig. 5.2 — Inserte correctamente el pegamento adhesivo de silicona y para conseguir estanqueidad IP65.
- Fig. 5.3 — Montaje finalizado

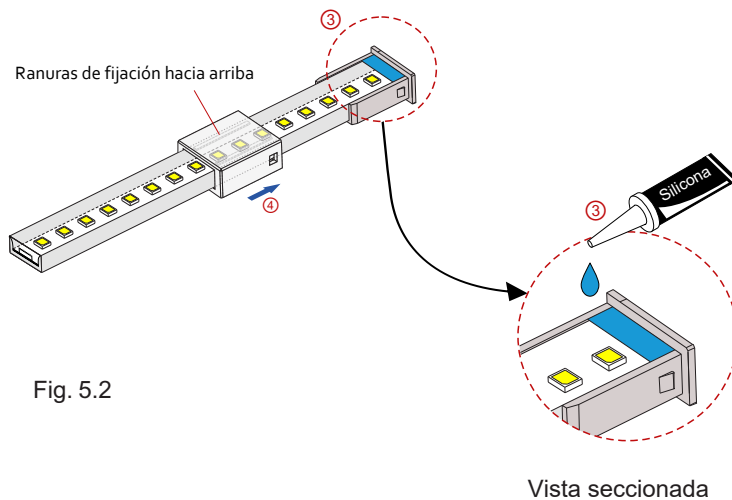

Fig. 5.2

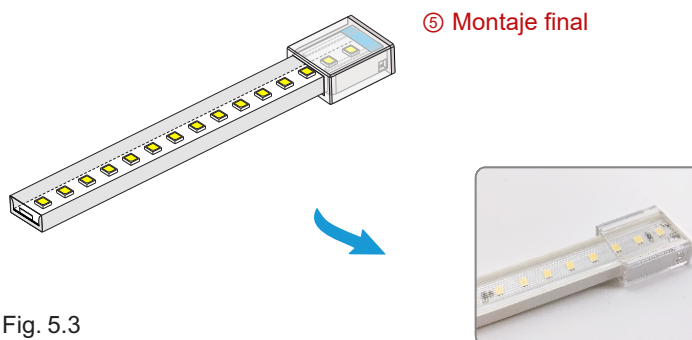

Fig. 5.3

# 06

## Conector recto Pasos de montaje

- Fig. 6.1 — Coloque las dos cubiertas de fijación en ambas tiras (como indica la flecha azul) y asegúrese de que las dos ranuras de fijación estén hacia arriba.
- Fig. 6.2 — Los 4 pines deben insertarse entre la placa PCB de ambas tiras y sus bases de silicona, y reservar 2-3 mm para sellar la conexión con una gota de silicona.
- Fig. 6.3 — No inserte los 4 pines en la superficie de la PCB, lo que provocaría un cortocircuito y quemaría todo el rollo de tira, pudiendo provocar un incendio.
- Fig. 6.4 — No inserte 2 pines en la parte posterior de la PCB y los otros dos en la superficie, lo que provocaría un cortocircuito y quemaría todo el rollo de la tira, pudiendo provocar un incendio.

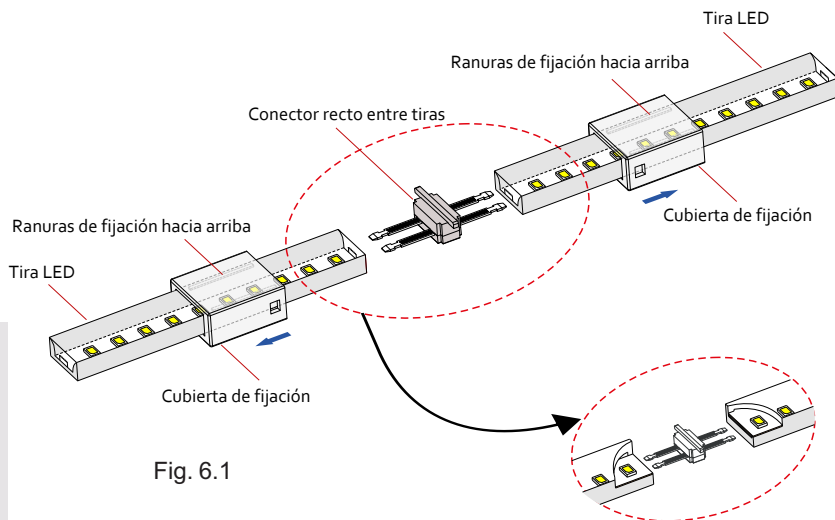

Fig. 6.1

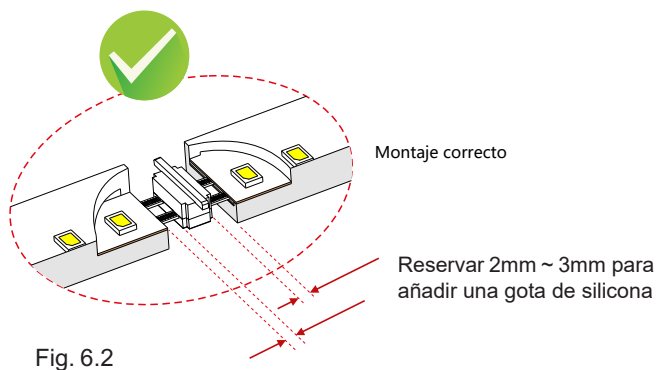

Fig. 6.2

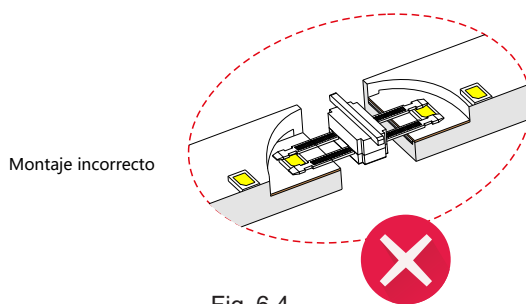

Fig. 6.4

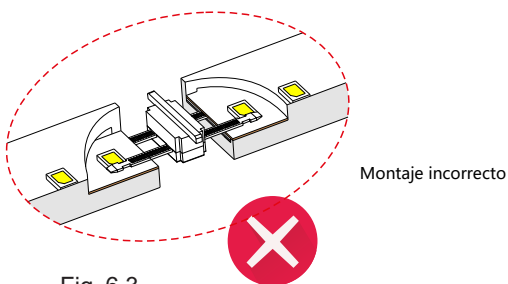

Fig. 6.3

# 06

## Conector recto Pasos de montaje

- Fig. 6.5 — Por favor, realice el montaje de acuerdo a los pasos ① ② ③ ④ ⑤ ⑥ ⑦ y asegúrese de que las dos ranuras de fijación estén hacia arriba.
- Fig. 6.6 — Inserte correctamente el pegamento adhesivo de silicona y para conseguir estanqueidad IP65.
- Fig. 6.7 — Montaje finalizado.

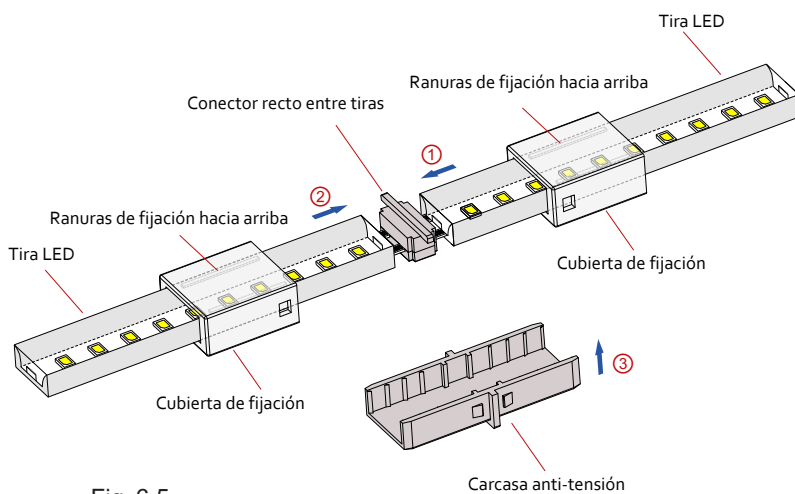

Fig. 6.5

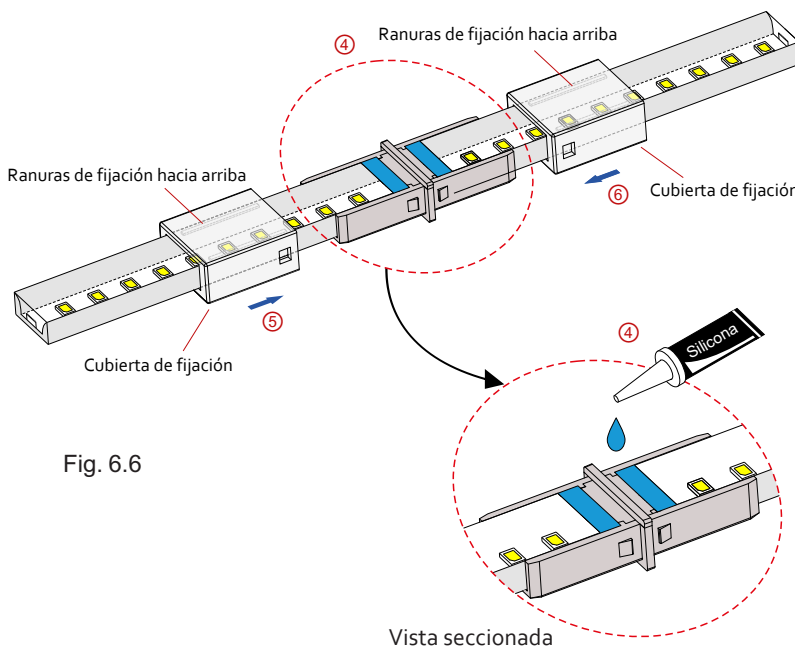

Fig. 6.6

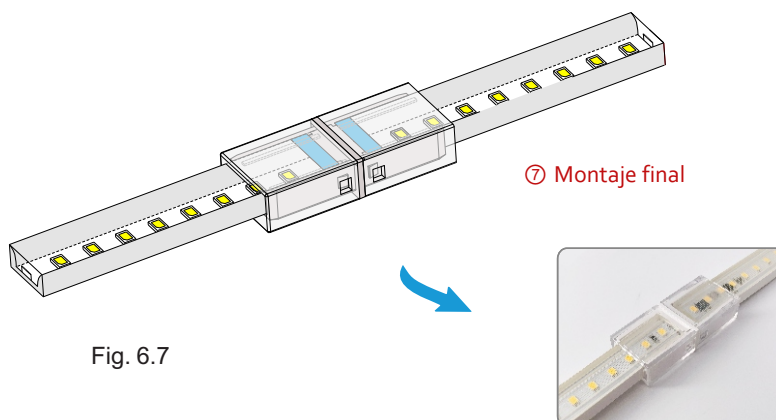

Fig. 6.7

# 07

## Conector en L Pasos de montaje

- Fig. 7.1 — Coloque las dos cubiertas de fijación en ambas tiras (como indica la flecha azul) y asegúrese de que las dos ranuras de fijación estén hacia arriba.
- Fig. 7.2 — Los 4 pines deben insertarse entre la placa PCB de ambas tiras y sus bases de silicona, y reservar 2-3 mm para sellar la conexión con una gota de silicona.
- Fig. 7.3 — No inserte los 4 pines en la superficie de la PCB, lo que provocaría un cortocircuito y quemaría todo el rollo de tira, pudiendo provocar un incendio.
- Fig. 7.4 — No inserte 2 pines en la parte posterior de la PCB y los otros dos en la superficie, lo que provocaría un cortocircuito y quemaría todo el rollo de la tira, pudiendo provocar un incendio.

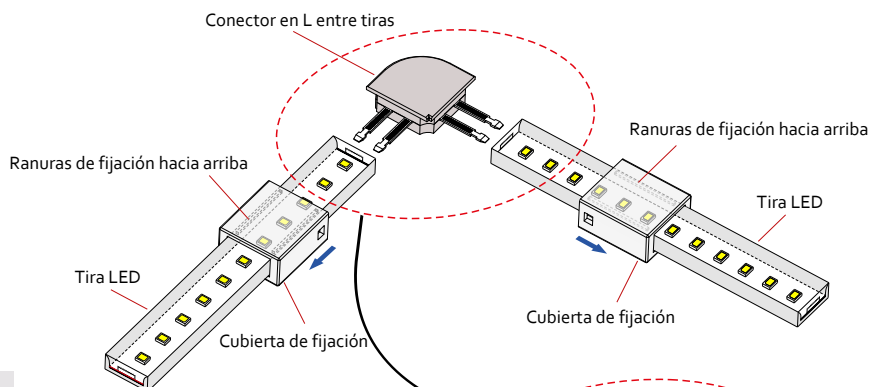
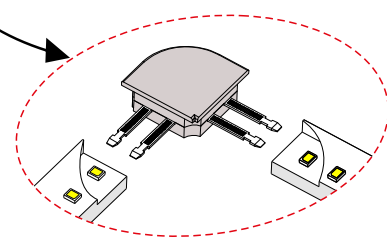

Fig. 7.1



Vista seccionada

Reserve 2mm ~ 3mm para añadir una gota de silicona

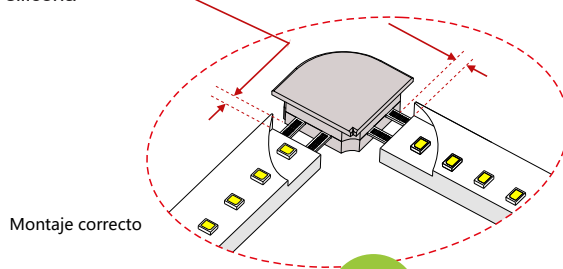

Fig. 7.2

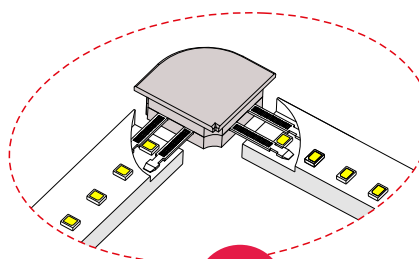

Fig. 7.3

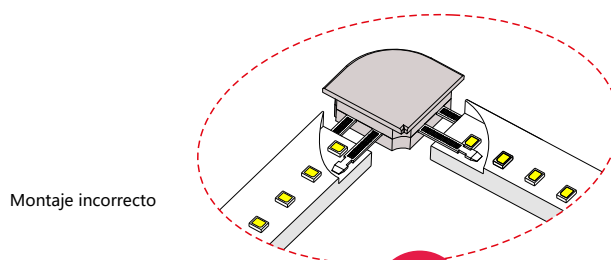

Fig. 7.4

# 07

## Conector en L Pasos de montaje

- Fig. 7.5 — Por favor, realice el montaje de acuerdo a los pasos ① ② ③ ④ ⑤ ⑥ ⑦ y asegúrese de que las dos ranuras de fijación estén hacia arriba.
- Fig. 7.6 — Inserte correctamente el pegamento adhesivo de silicona y para conseguir estanqueidad IP65.
- Fig. 7.7 — Montaje finalizado

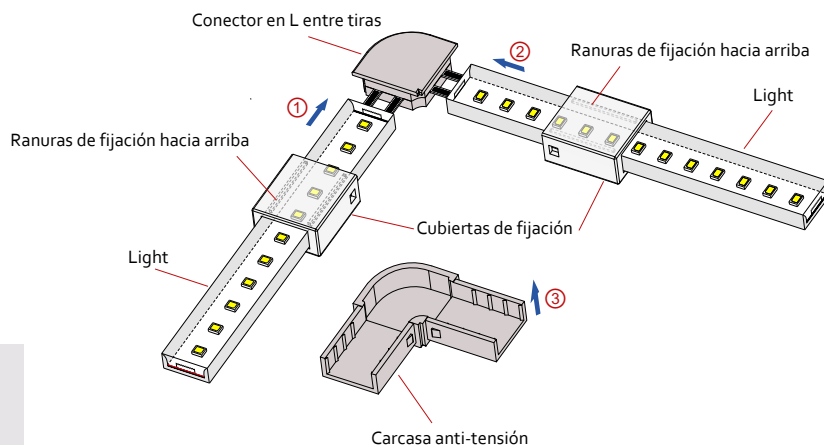

Fig. 7.5

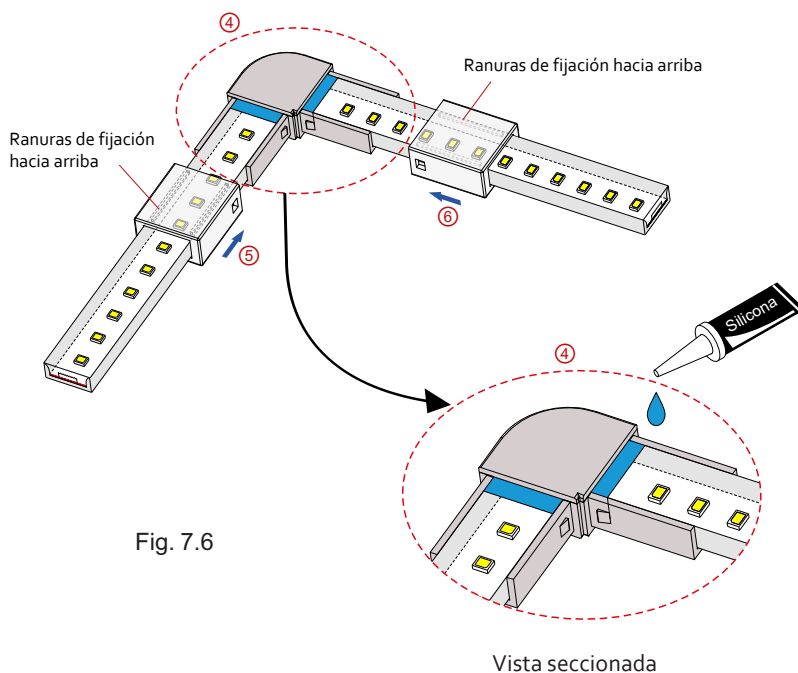

Fig. 7.6

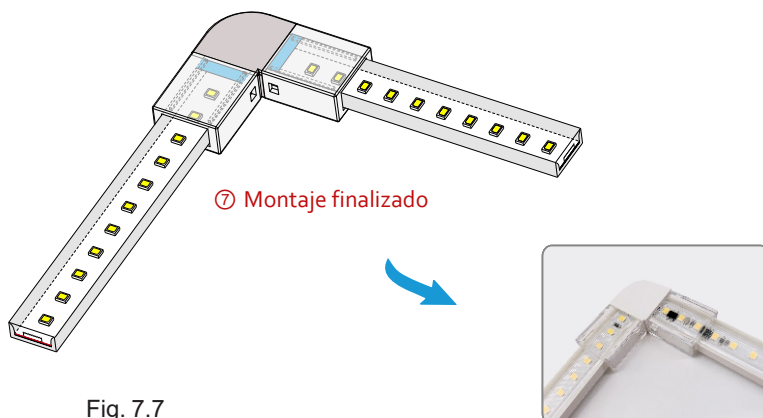
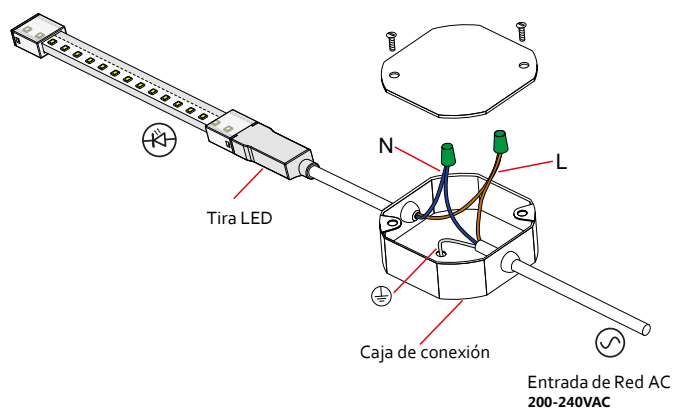

Fig. 7.7

# 08

## Diagramas de conexión

### Cableado



- La tira puede conectarse directamente a una entrada de 220-240V. Asegúrese de que la corriente transportada por el cable de alimentación no supere el 80 % de su capacidad y la tira no exceda la longitud máxima de 50m.





## Solución de problemas

### Resolución de problemas, condiciones y garantía

#### Si todo el conjunto no funciona:

- Verifique que la alimentación está encendida y que el conector esté correctamente insertado en la parte posterior de la PCB.
- Compruebe que los cables neutro y fase no están conectados al revés.
- Asegúrese de que el voltaje de entrada sea de 200 V CA - 240 V CA

#### Si el primer segmento no funciona:

- Asegúrese de que los tramos de tira estén cortados correctamente. Si se ha cortado mal, retire el primer segmento, cortándolo correctamente.
- Compruebe si hay daños en el primer tramo de LED debido a una instalación incorrecta del conector. Si se han producido daños, corte el primer segmento y monte correctamente el conector.

#### La luz se enciende y se apaga:

- Verifique que el conector esté correctamente instalado con buen contacto con la PCB de cobre y verifique que todas las conexiones funcionen.
- Verifique si el enchufe está suelto y asegúrese de que la longitud de la luz no exceda los 50 metros.

#### Garantía. Términos y condiciones:

- Ofrecemos una garantía limitada estándar de 3 años, incluidos todos los componentes. Esta garantía limitada cubre los defectos de fabricación en el material y la mano de obra, y es válida para realizar todas las operaciones indicadas en este manual. No están cubiertas por esta garantía aquellas piezas consideradas como propensas a fallar debido al uso y desgaste normal.
- No cubriremos daños por abuso, mal uso, curvatura más allá del radio de curvatura recomendado, pinchazos, cortes, acortamiento o empalmes fuera de las marcas de corte designadas, descuido de la limpieza adecuada, instalación defectuosa, incluso por falsificar el uso de un protector contra sobretensiones, o cualquier reparación no realizada por profesionales certificados en iluminación LED.

#### ANTONIO LÓPEZ GARRIDO, S.A.

Avda. Comarques del País Valencià, 60

46930 Quart de Poblet (Valencia) España

Tel: 96 192 06 30

Fax: 96 192 01 06

E-mail: [pedidos@algsa.es](mailto:pedidos@algsa.es)

Web: [www.algsa.es](http://www.algsa.es)

